



\*Uso en interior y exterior.

## LUMINARIA TIPO DOWNLIGHT LED | TABY OJL102 - WIDE

### Especificaciones Técnicas

Ítem No.	OJL10223AS (WIDE)
Color	Satín
Potencia	3W
Tensión	100-245V
SDCM	≤ 3
Flujo Luminoso (Lm)	260lm
Temperatura de Color (K)	3000K
Índice de Reproducción Cromática (IRC)	≥ 80
Factor de Potencia	≥ 0.5

## Características

<b>Atenuable (Dimerizable)</b>	No
<b>Escalizable</b>	No
<b>Aplicación</b>	Incrustar
<b>Material</b>	Aluminio + Acero
<b>Terminado</b>	Satín
<b>Pantalla</b>	Vidrio
<b>Tipo de LED</b>	3 LED SMD
<b>Ángulo de apertura</b>	45°
<b>Temperatura de funcionamiento</b>	-20°C~+45°C
<b>Vida Útil (Horas)</b>	50.000h

## Precauciones al instalar

### Pasos de instalación

- La instalación debe realizarse estrictamente de acuerdo con las instrucciones.
- Abstenerse de instalar la luminaria en techos inestables, deformados o dañados.
- Asegúrese de haber cortado la fuente de alimentación antes de instalar, cambiar o limpiar la lámpara.
- Asegúrese de que no haya ningún componente suelto.

## Medidas

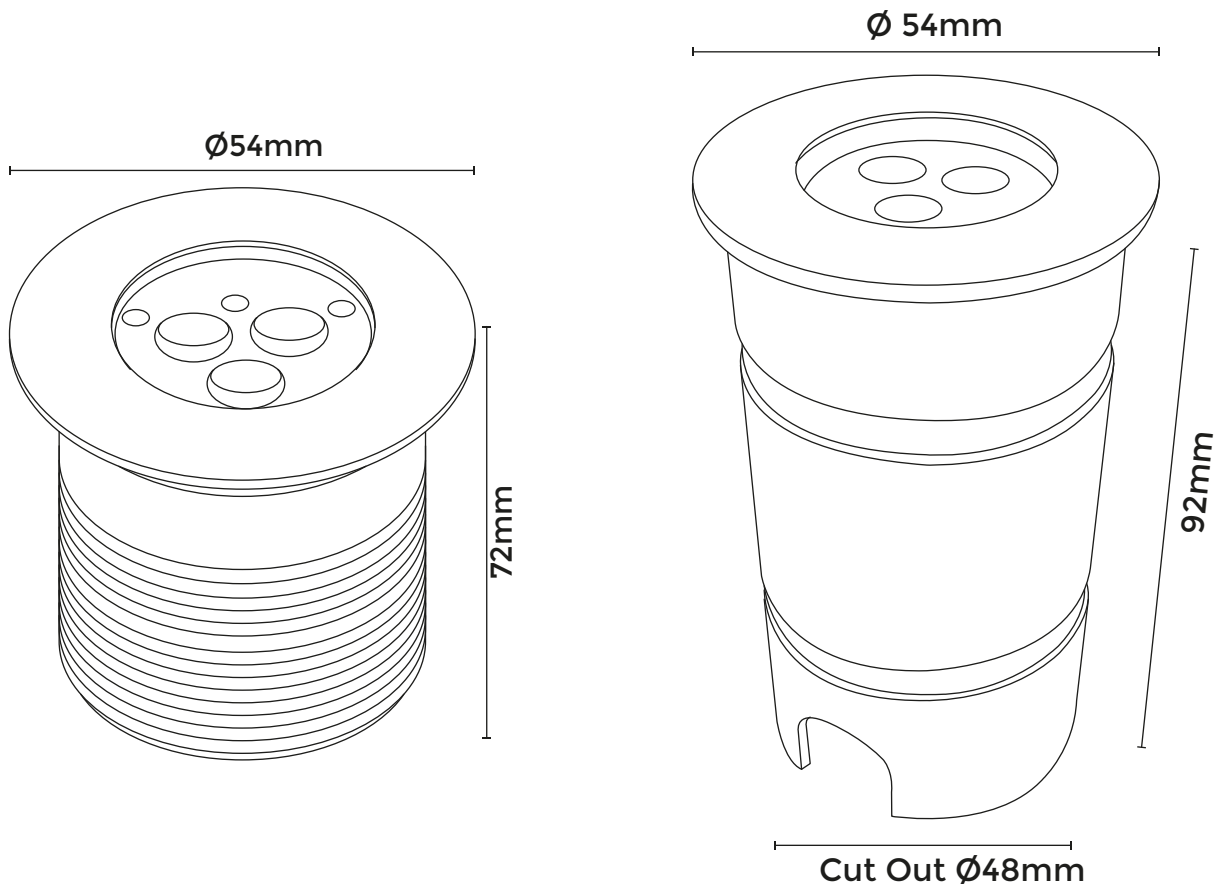

Para proceder con la garantía es indispensable cumplir con los puntos mencionados, se debe programar una revisión con nuestros técnicos para analizar la instalación, de lo contrario no se hará válida la garantía.

## Manual de instalación

**1**

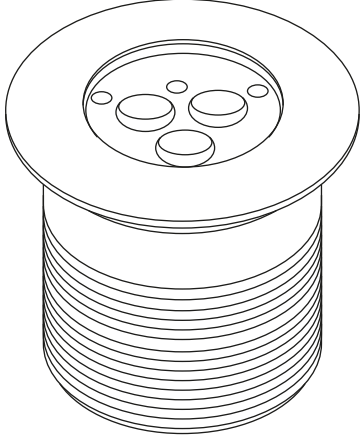

**1-1**  
**1-2**

Asegúrese de que la red eléctrica esté apagada durante todo el período de instalación.

**2**

Cave un agujero de acuerdo con la dimensión del montaje.

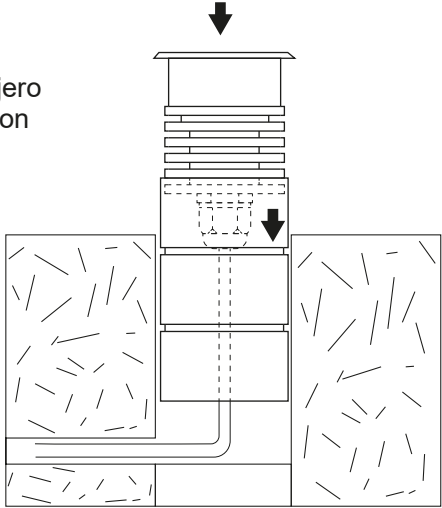

**3**

Coloque también el tubo de mínimo 1" para conectar cables de alimentación eléctrica con el conector impermeable IP68 (incluido) y la luminaria.

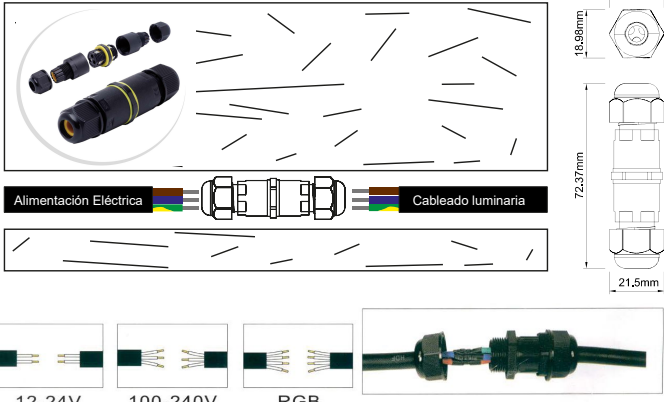

Alimentación Eléctrica      Cableado luminaria

12-24V      100-240V      RGB

**4**

Asegúrese de que todo esté instalado muy bien y luego encienda la alimentación para la aplicación de iluminación.

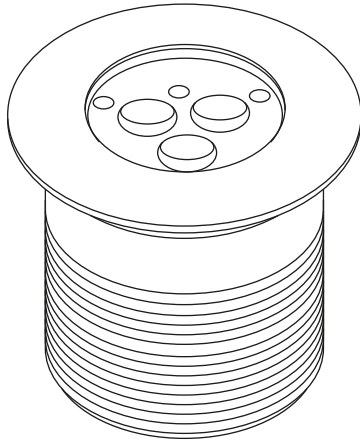

**4-1**  
**4-2**

**5**

Empuje el accesorio en la funda de montaje y fije el borde a la manguita de montaje.

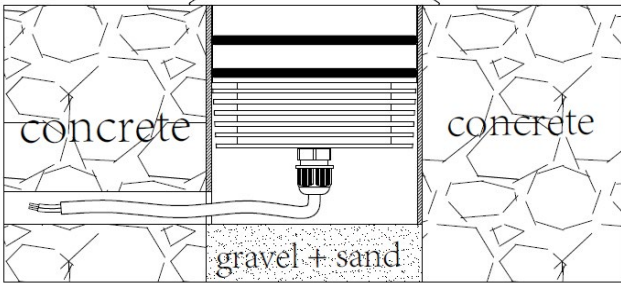

concrete      concrete  
 gravel + sand

Tener en cuenta estas recomendaciones alargará la vida útil del producto y su funcionamiento.

**NO**

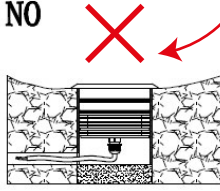

**OK**

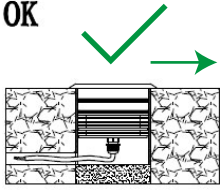

**OK**

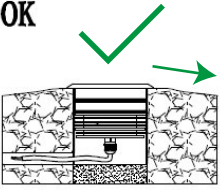

Para proceder con la garantía es indispensable cumplir con los puntos mencionados, se debe programar una revisión con nuestros técnicos para analizar la instalación, de lo contrario no se hará válida la garantía.