



• Para uso en interior y exterior.

## CINTA LED SMD | AURORA CIL2835

### Especificaciones Técnicas

Ítem No.	CIL28352224065CA	CIL28352224065AM
SDCM (MacAdam)	≤ 3	≤ 3
Potencia	21W	21W
Tensión	DC24V	DC24V
Frecuencia	50/60Hz	50/60Hz
Flujo Luminoso (lm/m)	2900lm/m	2700lm/m
Temperatura de Color (K)	4000K	3000K
Índice de Reproducción Cromática (IRC)	≥ 80	≥ 80
Factor de Potencia	Según Fuente	Según Fuente
Temperatura de funcionamiento	-20°C~+45°C	-20°C~+45°C

## Características

<b>Atenuable (Dimerizable)</b>	Si - Según DRIVER
<b>Aplicación</b>	Sobreponer
<b>Material</b>	PCB Flexible + Silicona   3oz
<b>Angulo de apertura</b>	120°
<b>Vida útil</b>	50.000h
<b>Tipo de LED</b>	SMD 2835
<b>Cantidad LED x metro</b>	240/m

## Precauciones al instalar

- La instalación debe realizarse estrictamente de acuerdo con las instrucciones.
- Abstenerse de instalar la luminaria en zonas inestables, deformadas o dañadas.
- Asegúrese de haber cortado la fuente de alimentación antes de instalar, cambiar o limpiar la lámpara.
- Asegúrese de que no haya ningún componente suelto.
- Instalar siempre sobre una superficie de aluminio.

## Diagrama de medidas

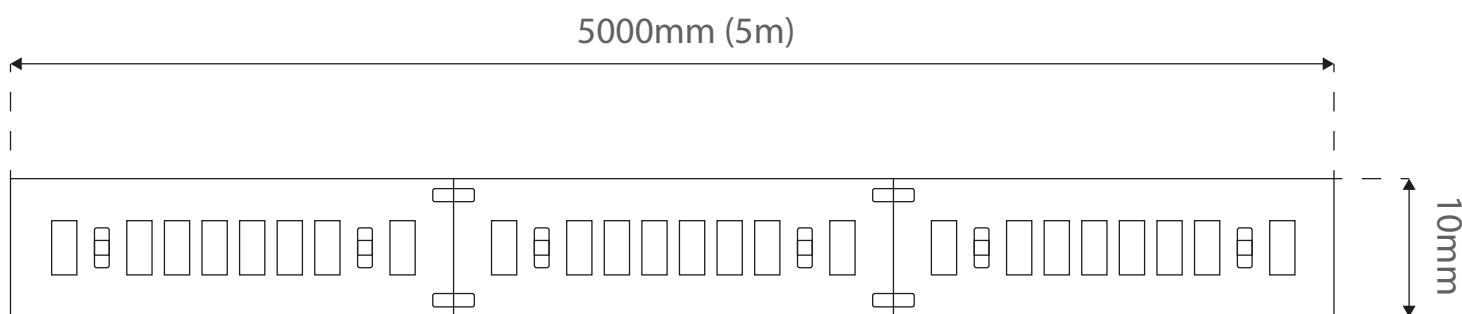

Para proceder con la garantía es indispensable cumplir con los puntos antes mencionados, se debe programar una revisión con nuestros técnicos para analizar la instalación, de lo contrario no se hará válida la garantía.

## Instalación:

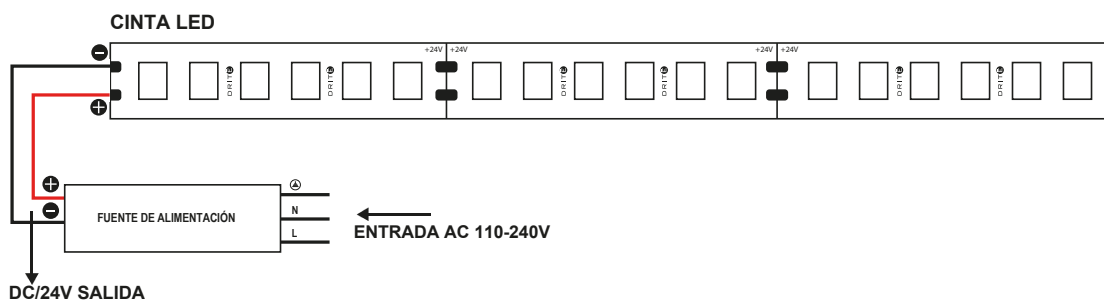

## Producto y herramientas necesarias:



## Pasos de instalación

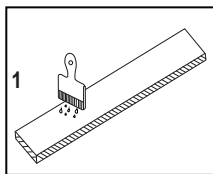

-Limpiar la superficie de instalación.

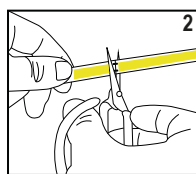

-Mida la longitud que necesita instalar, corte en la línea de marca de tijera más cercana.

-Para la tira de led izquierda, suelde en la siguiente marca de tijera para conectar con otro cable de conexión.

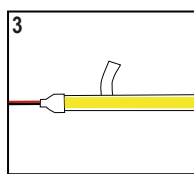

-No tire de toda la tira de LED del papel de liberación posterior de una sola vez. No presione los leds (NO tocar el LED).

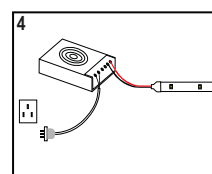

-Conecte el cable de tira de LED al lado de salida del controlador (positivo a positivo, negativo a negativo).

-Conecte el lado de entrada del controlador a la fuente de alimentación.

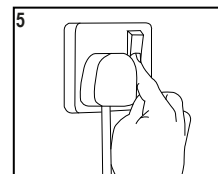

-Enciende y disfruta.

• Manipular la cinta LED con guantes.

## Recomendaciones:

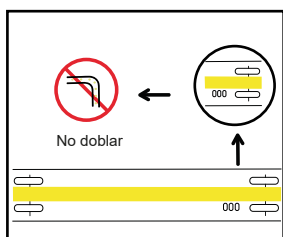

-No doblar en el punto de LEDs.

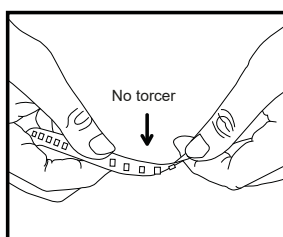

-Sin contorsión de la tira de LED.

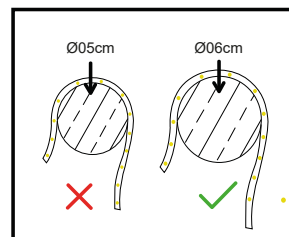

-No doblar con diámetro <6cm

Para proceder con la garantía es indispensable cumplir con los puntos antes mencionados, se debe programar una revisión con nuestros técnicos para analizar la instalación, de lo contrario no se hará válida la garantía.