



*Uso en interior y exterior.

*Incluye conector IP68.

LUMINARIA TIPO BALA DE PISO LED ASIMÉTRICA | SORO OJL106

Especificaciones Técnicas

Ítem No.	OJL10615AS (TILT-ASY)
Color	Níquel
Potencia	13,5W
Tensión	AC100-245V
SDCM	≤ 3
Flujo Luminoso (Lm)	540lm
Temperatura de Color (K)	3000K
CRI (IRC)	≥ 80
Factor de Potencia	≥ 0.5

Características

Atenuable (Dimerizable)	No
Escalizable	No
Aplicación	Incrustar
Material	Acero inoxidable 316 + Aluminio
Terminado	Níquel + Pintura electroestática
Pantalla	Vidrio
Tipo de LED	COB
Ángulo de apertura	15° x 70°
Temperatura de funcionamiento	-20°C~+45°C
Vida Útil (Horas)	50.000h

Precauciones al instalar

Pasos de instalación

- La instalación debe realizarse estrictamente de acuerdo con las instrucciones.
- Abstenerse de instalar la luminaria en techos inestables, deformados o dañados.
- Asegúrese de haber cortado la fuente de alimentación antes de instalar, cambiar o limpiar la lámpara.
- Asegúrese de que no haya ningún componente suelto.

Medidas

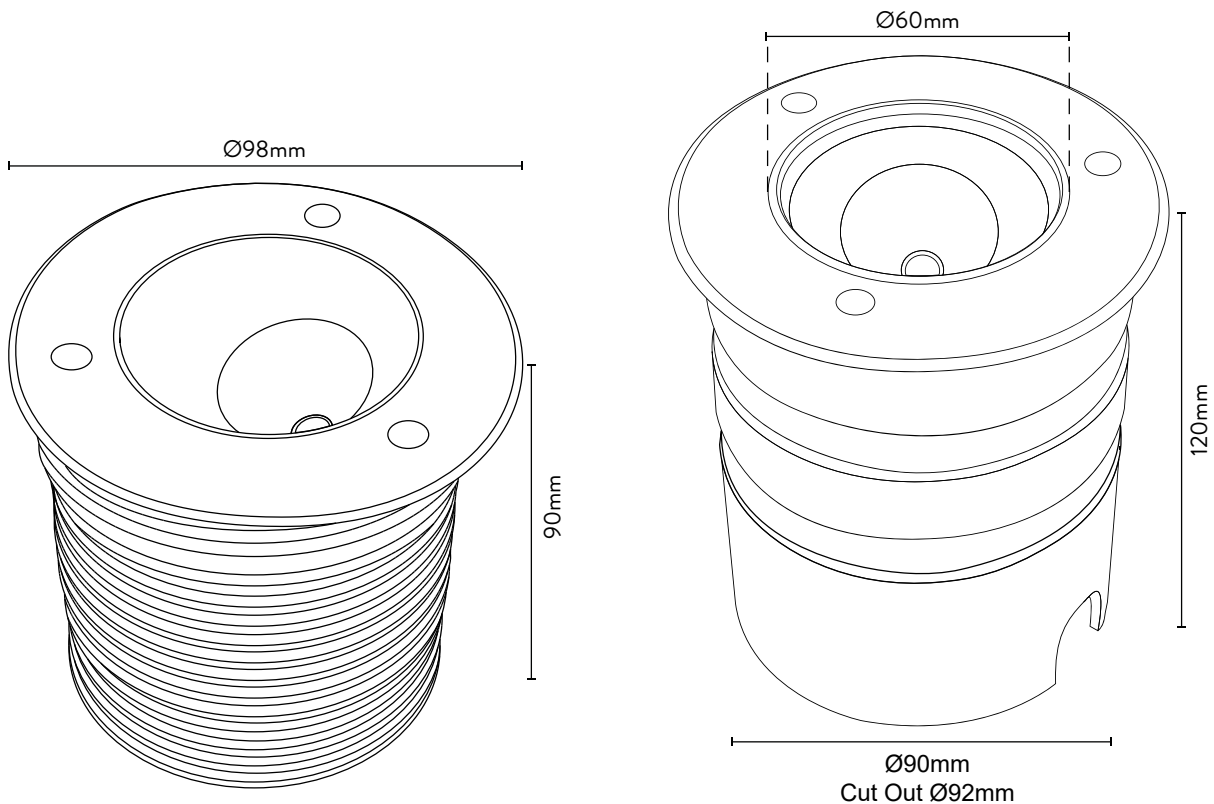

Para proceder con la garantía es indispensable cumplir con los puntos mencionados, se debe programar una revisión con nuestros técnicos para analizar la instalación, de lo contrario no se hará válida la garantía.

Manual de instalación

1

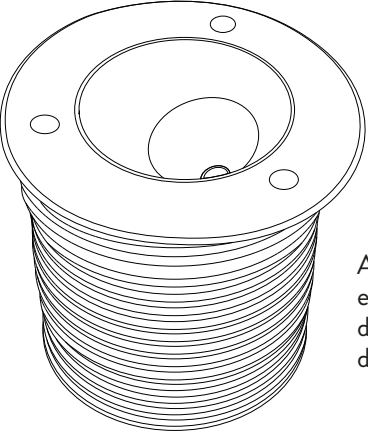

Asegúrese de que la red eléctrica esté apagada durante todo el período de instalación.

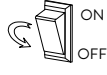

1-1

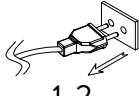

1-2

2

Cave un agujero de acuerdo con la dimensión del montaje.

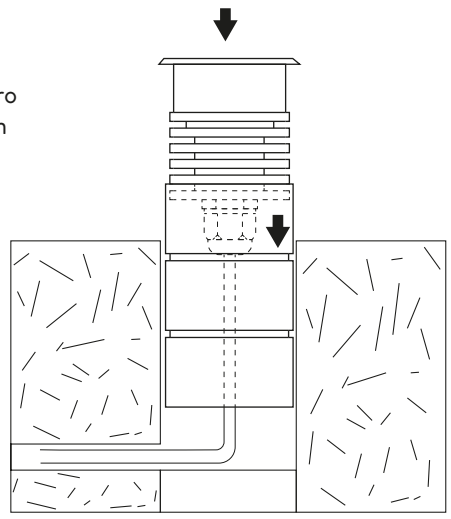

3 Coloque también el tubo de mínimo 1" para conectar cables de alimentación eléctrica con el conector impermeable IP68 (incluido) y la luminaria.

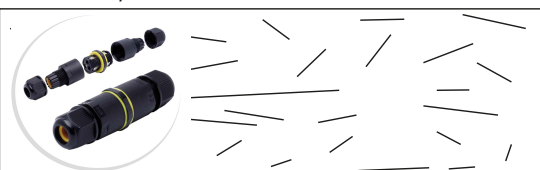

21.5mm

18.89mm

72.37mm

21.5mm



12-24V



100-240V

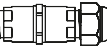

RGB

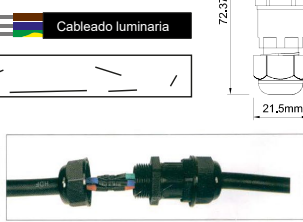

4

Asegúrese de que todo esté instalado muy bien y luego encienda la alimentación para la aplicación de iluminación.

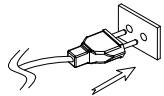

4-1



4-2

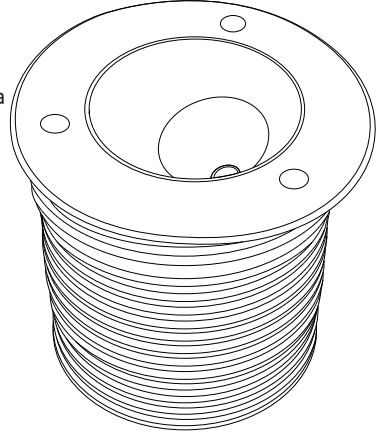

5

Empuje el accesorio en la funda de montaje y fije el borde a la manguita de montaje.

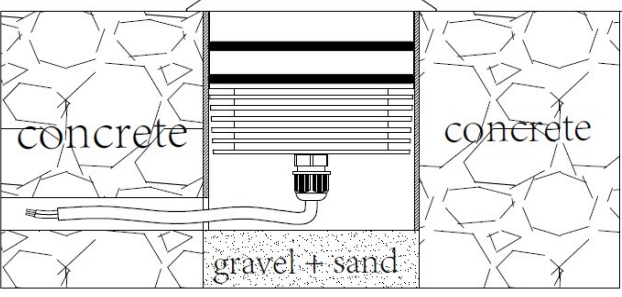

concrete

concrete

gravel + sand

Tener en cuenta estas recomendaciones alargará la vida útil del producto y su funcionamiento.

NO

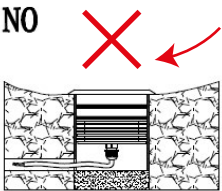

OK

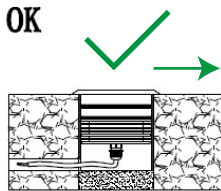

OK

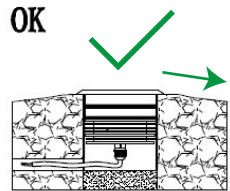

Para proceder con la garantía es indispensable cumplir con los puntos mencionados, se debe programar una revisión con nuestros técnicos para analizar la instalación, de lo contrario no se hará válida la garantía.